



INHALTSVERZEICHNIS

Sicherheitshinweise . . .	S. 4
Produktübersicht	S. 8
Produktbeschreibung . .	S. 9
Bedienungshinweise . . .	S. 10
Technische Daten	S. 11
Pflege und Entsorgung. .	S. 13

USB-C-NETZTEIL

 Bitte lesen Sie sich vor Gebrauch des Netzteils alle Hinweise dieser Bedienungsanleitung sorgfältig durch und bewahren Sie die Anleitung für später auftretende Fragen gut auf.

SYMBOLERKLÄRUNG

 Dieses Symbol weist auf wichtige Hinweise in der Anleitung hin, welche unbedingt zu beachten sind.

 Produkte mit diesem Zeichen dürfen nur in trockenen und geschlossenen Innenräumen betrieben werden. Es darf weder feucht noch nass werden, sonst besteht die Gefahr eines elektrischen Schlags.

 Schutzklasse-II-Zeichen – Dieses Produkt besitzt eine verstärkte oder doppelte Isolierung zwischen Netzstromkreis und Ausgangsspannung.

SICHERHEITSHINWEISE

Achtung: Nichtbeachtung der Sicherheitshinweise kann zu Schaden am Netzteil, an angeschlossenen Geräten oder zu gefährlichen Verletzungen von Personen führen!

Halten Sie das Netzteil von direkter Sonneneinstrahlung, offenem Feuer, Herden und anderen Hitzequellen wie z. B. Heizkörpern oder von entzündungsgefährlichen Gasen fern, um die Gefahr eines Brands, eines Kurzschlusses oder einer Überhitzung zu vermeiden.

Vermeiden Sie die Lagerung und Verwendung bei sehr heißen oder sehr kalten Temperaturen sowie im Falle starker Temperaturschwankungen, da dies die internen Schaltkreise beschädigen oder die Lebensdauer des Netzteils verringern könnte.

SICHERHEITSHINWEISE

Lagern oder verwenden Sie das Netzteil niemals in feuchter Umgebung oder in der Nähe von Spritz- und Tropfwasser – z. B. im Badezimmer – es besteht die Gefahr eines Kurzschlusses oder Zerstörung des Netzteils!

Sollte das Netzteil Feuchtigkeit ausgesetzt sein, nehmen Sie es unverzüglich außer Betrieb.

Achten Sie darauf, dass kein Staub oder andere Fremdkörper in das Netzteil eindringen – dies kann zu Fehlfunktionen führen.

Keine Gegenstände in die Ladebuchsen des Netzteils stecken, es besteht sonst die Gefahr eines elektrischen Schlags oder der Beschädigung des Netzteils.

Versuchen Sie niemals, das Netzteil selbstständig zu öffnen, zu zerkleinern oder zu zerschlagen.

SICHERHEITSHINWEISE

Im Falle eines Defekts bitten wir Sie, den Gebrauch zu unterlassen. Versuchen Sie niemals, das Netzteil selbst zu reparieren.

Niemals das Netzteil mit Gewalt in eine Steckdose zwingen – bitte nutzen Sie das Netzteil nur mit den folgenden Steckdosen: Typ C, Typ E, Typ F, Typ H, Typ J, Typ K, Typ L

Netzteil nicht absichtlich fallen lassen und Erschütterungen oder Stöße vermeiden, um Beschädigungen zu verhindern.

Das Netzteil ist nicht für den gewerblichen Gebrauch vorgesehen und darf nur in Innenräumen verwendet werden.

Netzteil bei Nichtgebrauch vom Stromnetz trennen.

Keine Metallteile des Netzteils während der Nutzung anfassen.

SICHERHEITSHINWEISE

Dieses Netzteil ist nicht zur Verwendung durch Personen (Kinder miteingeschlossen) bestimmt, welche eingeschränkte körperliche, sensorische oder geistige Fähigkeiten aufweisen bzw. fehlende Erfahrung und Kenntnis im Umgang mit dem Netzteil haben. Solche Personen müssen von einer für ihre Sicherheit verantwortlichen Aufsichtsperson zuerst instruiert oder beaufsichtigt werden.

Überbrücken Sie bitte keine Kontakte, da dies zu Kurzschlüssen führen kann.

Verwenden Sie das Netzteil nicht zu anderen Zwecken als in dieser Anleitung angegeben.

PRODUKTÜBERSICHT

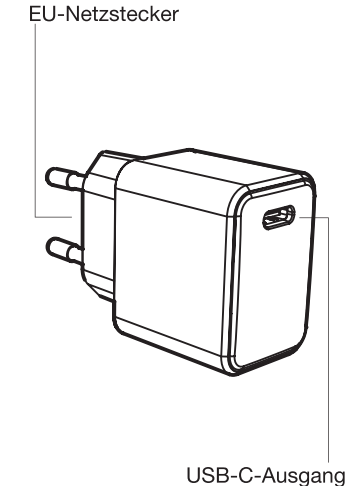

PRODUKTBESCHREIBUNG

Mit dem **NETWORX USB-C-Netzteil** lassen sich Tablets und Smartphones über die Steckdose aufladen.

Funktionen:

- Netzteil mit max. 20 W Ausgangsleistung
- 1 x USB-C PD 3.0 mit maximal 20 W Ausgangsleistung
- Unterstützt Schnellladung für Smartphones*
- Schnellladung auch für iPhone 12 mit MagSafe Charger
- Kleine und kompakte Größe

Lieferumfang

- 1 x NETWORX USB-C-Netzteil
- 1 x Bedienungsanleitung

*Nur für kompatible Geräte und bei gleichzeitiger Nutzung eines passenden Kabels

BEDIENUNGSHINWEISE

- Netzteil an eine Steckdose an eine EU-Steckdose (u.a. Typ C) mit Wechselstrom (100 – 240V) anschließen
- Endgeräte via USB-C-Ladekabel mit Netzteil verbinden
- Die maximale Leistung des Netzteils beträgt 20 W

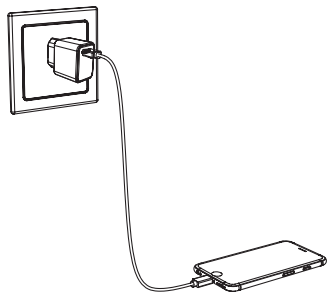

TECHNISCHE DATEN

Schnittstellen	1 x USB-Typ-C-Buchse, 1 x EU-Netzstecker Typ C, 2-polig, ungeerdet
Eingangsspannung	AC ~ 100 – 240 V
Eingangswechselstromfrequenz	50 / 60 Hz
Eingangsstrom	0,5 A max.
Max. Leistung	20,0 W
USB-C-Ladestandard	Power Delivery (PD) 3.0
USB-C-Ausgang	DC 5,0 V \equiv 3,0 A, 9,0 V \equiv 2,22 A, 12,0 V \equiv 1,67 A (max. 20 W)

TECHNISCHE DATEN

Durchschnittliche Effizienz im Betrieb	85,6 %
Effizienz bei geringer Last (10 %)	81,5 %
Leistungsaufnahme bei Nulllast	0,02 W
Betriebsbedingungen	-10 \equiv +40 °C, 5 % – 90 % rel. Luftfeuchtigkeit
Lagerbedingungen	-20 \equiv +85 °C, 5 % – 90 % rel. Luftfeuchtigkeit
Material (Gehäuse)	ABS- + PC-Kunststoff
Abmessungen	3,9 x 7 x 2,7 cm
Gewicht	Ca. 45 g

PFLEGE UND ENTSORGUNG

PFLEGEHINWEISE

Zur Reinigung des Netzteils verwenden Sie bitte nur ein trockenes bzw. maximal handfeuchtes Tuch. Verwenden Sie dabei weder aggressive Flüssigkeiten noch Chemikalien und tauchen Sie das Netzteil niemals in Flüssigkeiten.

ENTSORGUNGSHINWEIS

 **Altgeräte** Das Symbol einer durchgestrichenen Mülltonne auf Rädern zeigt an, dass dieses Gerät der Richtlinie 2012/19/EU unterliegt. Diese Richtlinie besagt, dass Sie dieses Gerät am Ende seiner Nutzungszeit (Elektroaltgerät) nicht mit dem normalen Haushaltsmüll entsorgen dürfen, sondern in speziell eingerichteten Sammelstellen, Wertstoffhöfen oder Entsorgungsbetrieben abgeben

PFLEGE UND ENTSORGUNG

müssen. Diese Entsorgung ist für Sie kostenfrei. Schonen Sie die Umwelt und entsorgen Sie fachgerecht.

 Kleine Elektroaltgeräte (Kantenlänge bis zu 25 cm) können bei Händlern mit einer Verkaufsfläche für Elektro- und Elektronikgeräte von mind. 400 m² oder Lebensmittelhändlern mit einer Gesamtverkaufsfläche von mind. 800 m², die zumindest mehrmals im Jahr Elektro- und Elektronikgeräte anbieten, unentgeltlich zurückgegeben werden.

Größere Altgeräte können beim Neukauf eines Geräts der gleichen Geräteart, das im Wesentlichen die gleichen Funktionen wie das neue Gerät erfüllt, bei einem entsprechenden Händler kostenfrei zurückgegeben werden.

NETWORX
Solutions for digital lifestyle



Made in China
Model No.: PD-70
Lot No.: 4500481621

GRAVIS
Computervertriebs-
gesellschaft mbH
Ernst-Reuter-Platz 8
10587 Berlin
HRB39948
www.gravis.de

Version 08/2023

USB-C-NETZTEIL
Bedienungsanleitung